

## ○ Reinigungsanweisung für den Benutzer rhea Business Line iC

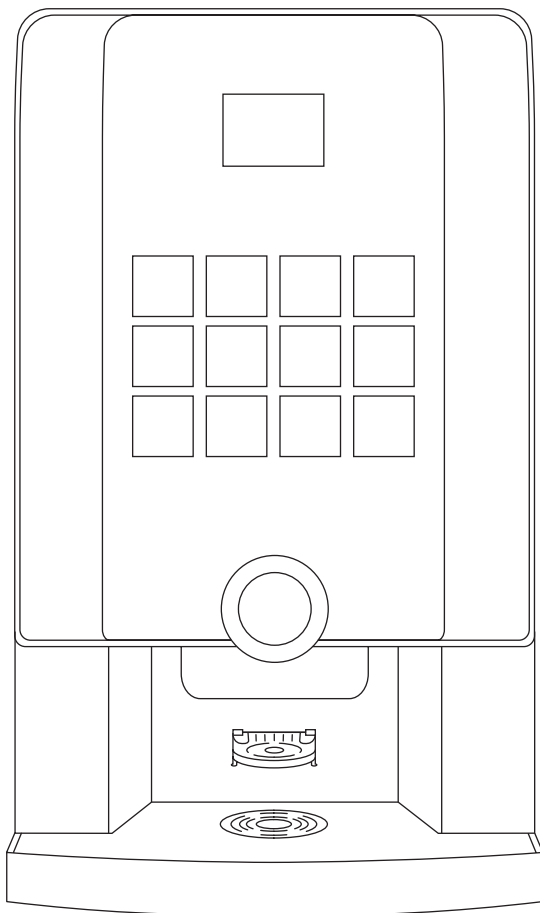

Bitte lesen Sie diese Anleitung vor Inbetriebnahme des Gerätes sorgfältig durch und folgen Sie den aufgeführten Anweisungen, um eine gute Getränkequalität zu gewährleisten und um Beschädigungen und Verletzungen vorzubeugen. Bitte achten Sie darauf, dass diese Anleitung an eventuell andere Benutzer dieses Gerätes weitergegeben wird und für alle Bediener jederzeit griffbereit zugänglich ist. Dieses Gerät wurde gewissenhaft auf Sicherheit und Funktion kontrolliert und hat das Herstellerwerk in einwandfreiem Zustand verlassen.

**CE** Vor Inbetriebnahme die beiliegenden Sicherheitshinweise sorgfältig durchlesen und beachten!

## Bezeichnung der einzelnen Bauteile

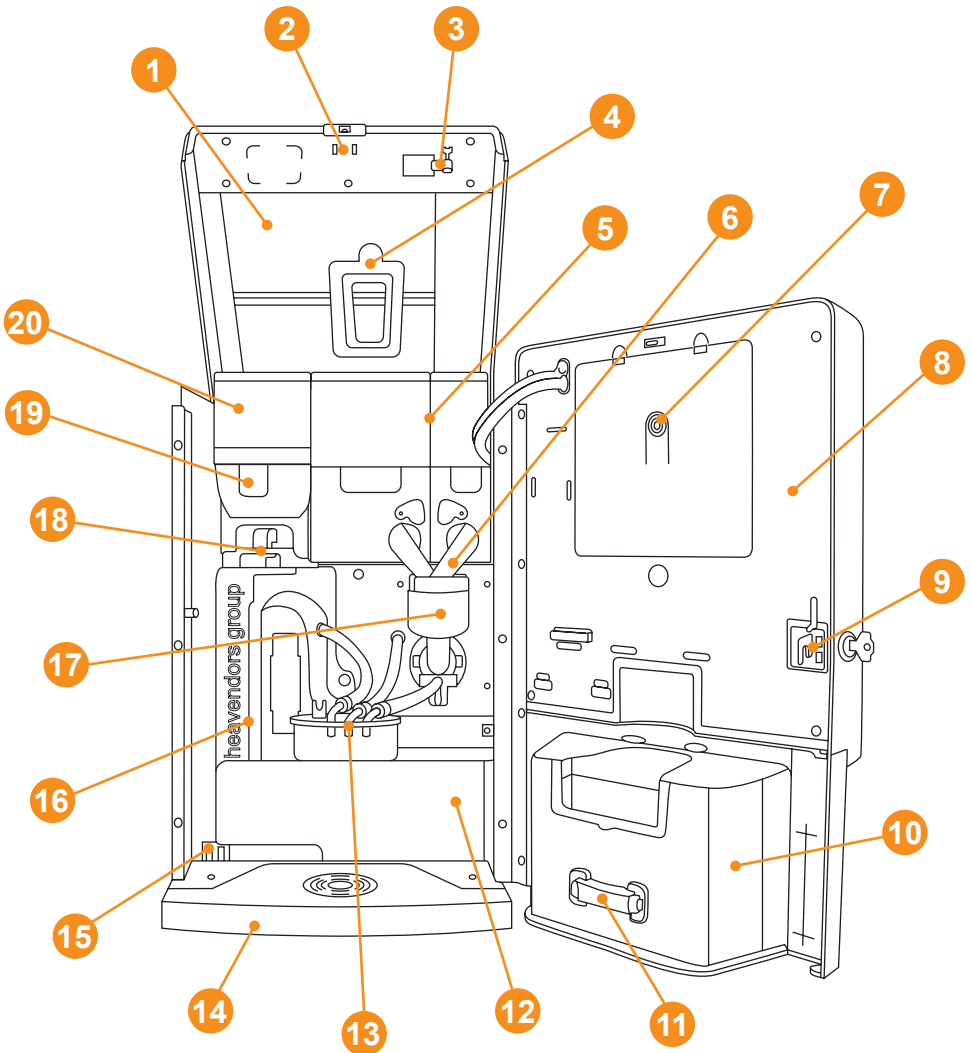

1 = Gerätedeckel

2 = Türkontaktschalter

3 = Türkontaktschlüssel

4 = Blinddeckel

5 = Produktbehälter

6 = Produktrutsche

7 = Servicetaste

8 = Innentüre

9 = Geräteschloss

10 = Produktausgabe innen

11 = Halterung Tassentisch

12 = Kaffeesatzbehälter

13 = Auslaufhalterung

14 = Tropfschale

15 = „Tropfschale Voll“ Kontakte

16 = Kaffeebrüher / Abdeckung

17 = Mischschale

18 = Trichter Mahlwerk

19 = Verschlussriegel Kaffeebohnen

20 = Kaffeebohnenbehälter

## Bezeichnung der einzelnen Bauteile außen

Vorne außen:

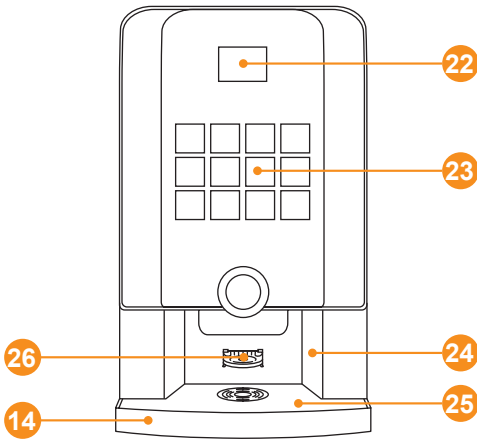

Hinten außen:

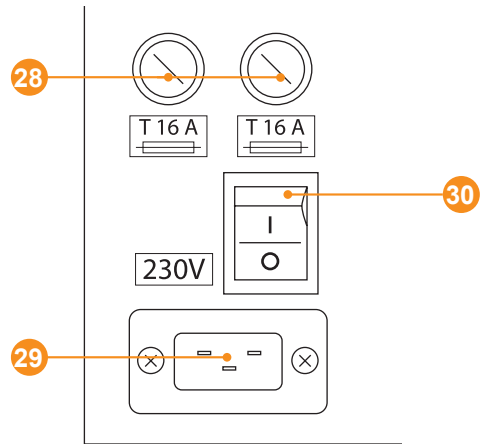

- 22 = Display
- 23 = Wahltaustatur (kapazitiv)
- 24 = Produktausgabebereich
- 25 = Tropfgitter Tropfschale
- 14 = Tropfschale
- 26 = Klappbarer Tassentisch

- 28 = Geräte-Hauptsicherungen
- 29 = Netzkabelanschluss
- 30 = Netzschalter (Hauptschalter)

## Auslaufhalterung und Kaffeebrüher

Anordnung der Auslaufschläuche:

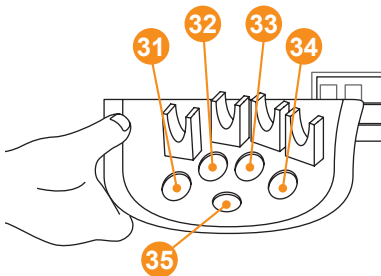

- 31 = frei
- 32 = Kaffeebrüher Schlauch für Doppelauslauf
- 33 = Teewasserschlauch
- 34 = Mischschalenschlauch
- 35 = frei

Kaffeebrüher:

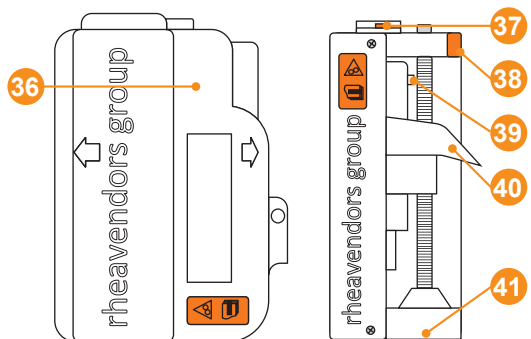

- 36 = Brüherabdeckung
- 37 = Kaffeemehlrutsche
- 38 = Brüher Entsperrhebel
- 39 = Kaffeeauslaufstützen
- 40 = Kaffeesatzrutsche
- 41 = Antriebhalterung

## Erklärung von Zeichen und Symbole in der Anleitung und im Gerät



Bei einer Kennzeichnung mit diesem Symbol, wird besondere Aufmerksamkeit bei der Ausführung der beschriebenen Abläufe empfohlen.



Dieser Hinweis ist meistens neben dem Typenschild im Gerät und weist darauf hin, dass das Handbuch vor der Installation und Anwendung des Gerätes aufmerksam durchgelesen werden muss.



Bei einer Kennzeichnung mit diesem Symbol, können bei falschen und unwissenden Ausführungen, versehentliche Berührungen mit unter Strom stehenden Komponenten erfolgen.



Bei einer Kennzeichnung mit diesem Symbol, können bei falschen und unwissenden Ausführungen, versehentliche Berührungen mit stark erhitzten Komponenten erfolgen.

## Pflege – Übersicht Reinigungsintervalle

Eine Kaffeemaschine verarbeitet Lebensmittel. Kaffeeöle und allgemeine Kaffeerückstände, sowie Milch- und Chocoproducte hinterlassen Rückstände, die entfernt werden müssen. Am besten eignet sich hierzu das in dieser Anleitung beschriebene Reinigungsprogramm. Dieses sollte täglich vor dem ersten oder nach dem letzten Bezug aktiviert werden. Die wöchentliche sowie die monatliche Reinigung sehen vor, nachfolgend näher beschriebene Komponenten wie Mischschale, Brühereinheit usw. zu entnehmen und mittels warmem Wasser und HACCP Reiniger durchzuspülen. Eine Reinigungstablette für die Entfernung hartnäckiger Kaffeerückstände in der Brühereinheit bzw. in den Kaffeeseiben hilft, die Lebenszeit Ihrer Kaffeemaschine zu verlängern und sichert Ihnen bestmöglichen Kaffeegenuss. Damit Sie lange Freude an Ihrem Kaffeeautomaten haben.

	Mo	Di	Mi	Do	Fr	Sa <sup>1</sup>	So <sup>1</sup>	
Basic & Quick Reinigungsprogramm starten	✓	✓	✓	✓	✓	✓	✓	täglich *
Produkte kontrollieren, nach Bedarf befüllen	✓	✓	✓	✓	✓	✓	✓	täglich *
Tropfschale entleeren	✓	✓	✓	✓	✓	✓	✓	täglich *
Kaffeefüllbehälter entleeren	✓	✓	✓	✓	✓	✓	✓	täglich *
Brüher-Reinigung mit Reiniger (Granulat)					✓			wöchentlich <sup>2</sup>
Mischschale und Produktausgabe reinigen					✓			wöchentlich <sup>2</sup>
Kaffeefüllbehälter reinigen					✓			wöchentlich <sup>2</sup>
Tropfschale reinigen					✓			wöchentlich <sup>2</sup>
Abluftkanal reinigen					✓			wöchentlich <sup>2</sup>
Brüher ausbauen und manuell reinigen					jeden 4. Freitag <sup>1</sup>	✓		monatlich <sup>3</sup>
Produktbehälter und Bohnenbehälter ausbauen und reinigen					jeden 12. Freitag <sup>1</sup>	✓		alle 3 Monate

\* – mindestens 1x täglich oder öfter nach Bedarf

1 – ist Ihr Gerät durchgehend aktiv, so reinigen Sie immer am letzten Tag der Woche

2 – mindestens 1x wöchentlich oder öfter nach Bedarf

3 – mindestens 1x im Monat oder öfter nach Bedarf

# Grundsätzliche Informationen

## Displayanzeige



1) Die Displayanzeige zeigt Ihnen im unteren Drittel des Displays alle Meldungen und Informationen als Text an.



2) Die Displayanzeige während einer Getränkezubereitung.

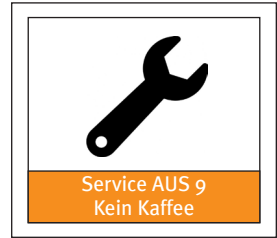

3) Die Displayanzeige während einer Störung.

## Produkte befüllen

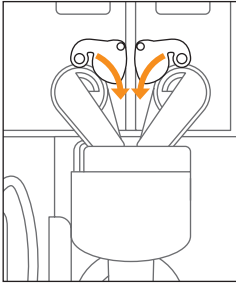

1) **Instantprodukte:** Die Verschlussriegel vor dem Befüllen druch drehen nach unten schließen.

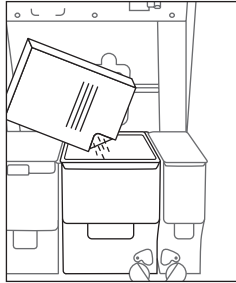

2) Deckel der Instantproduktbehälter öffnen und Produkte nach Etikettierung einfüllen.

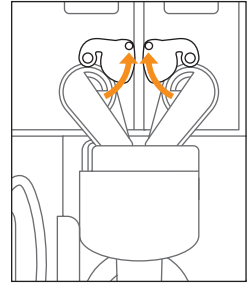

3) Die Verschlussriegel nach dem Befüllen, durch drehen nach oben wieder öffnen.

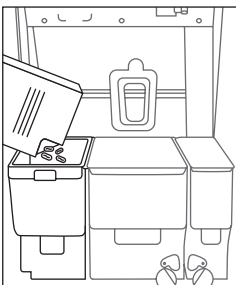

4) **Kaffeebohnen:** Deckel des Kaffeebohnenbehälter öffnen und die Kaffeebohnen befüllen.



Um den Kaffeebohnenbehälter zu entnehmen, muss die Verriegelung geschlossen werden.

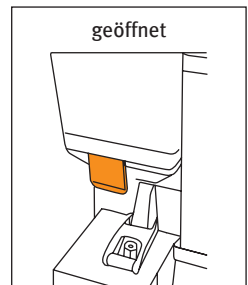

Öffnen Sie die Verriegelung, damit Kaffee gemahlen werden kann und keine Störung erscheint.

# 1) Basic & Quick Reinigung - täglich - Spülung Brüher und Mischschale

(auch mehrmals täglich, je nach Bedarf)

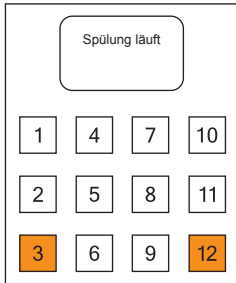

1) Drücken Sie bei geschlossener Gerätetüre gleichzeitig die **Taste 3 und 12** auf der Wahl tastatur.

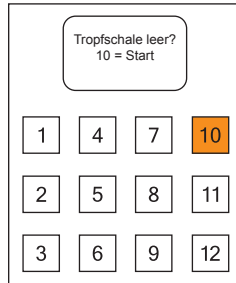

2) Sicherheitsabfrage 1: Tropfschale **14** leer und eingesetzt? Wenn ja, **Taste 10** drücken.

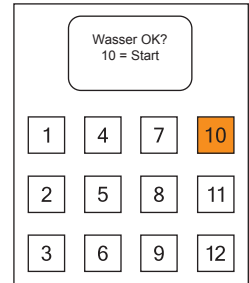

3) Sicherheitsabfrage 2: Ist die Wasserzufuhr geöffnet? Wenn ja, **Taste 10** drücken.

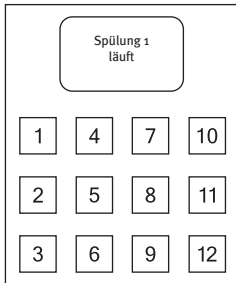

4) Das Reinigungsprogramm startet nun automatisch mit der Spülung 1 für Brüher.

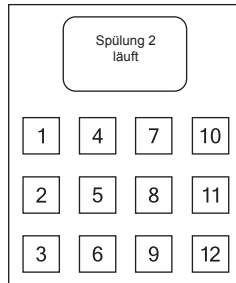

5) Dann Spülung 2 für Mischschale, dann Spülung 4 für Teewasser. Es endet automatisch.

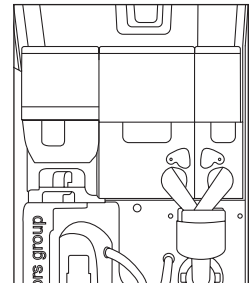

6) Erweitern Sie die Reinigung: Gerätetüre und Deckel öffnen. Überprüfen Sie den Füllstand der Produkte, füllen Sie ggf. nach.

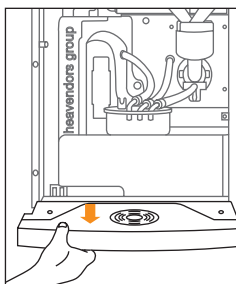

7) Entnehmen und entleeren Sie die Tropfschale **14**, reinigen Sie das Tropfgitter **25** von innen und außen.

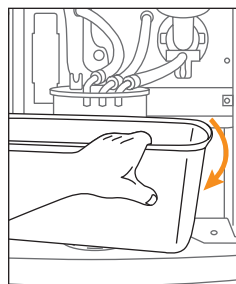

8) Entnehmen und entleeren Sie den Kaffeesatzbehälter **12**. Reinigen Sie den Geräteboden innen. Setzen Sie die Teile wieder ein.

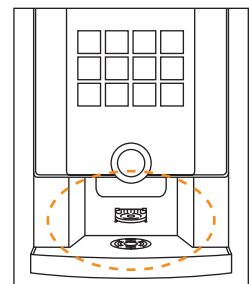

9) Reinigen Sie den Ausgabebereich **24** sowie den Tassentisch **26**. Schließen Sie das Gerät. Das Gerät ist wieder betriebsbereit.

## 2) Reinigung - wöchentlich - Brüherreinigung mit Reinigungsmittel

Die Reinigung beinhaltet die tägliche Reinigung Nr.1, je nach Softwareversion können die Abläufe variieren

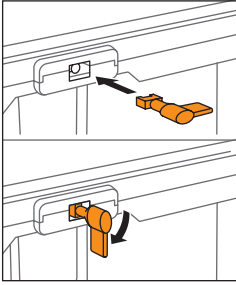

1) Türkontaktschlüssel einstecken und durch 90° Drehung nach unten das Gerät einschalten. Warten bis das Gerät betriebsbereit ist.



2) Anschließend Servicetaste 1 x drücken. Im Display erscheint das Service-Menü. **Taste 4** für Spülen drücken.

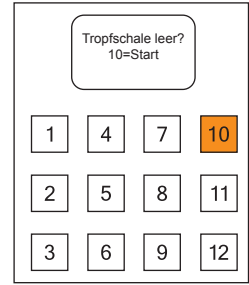

3) Sicherheitsabfrage 1: Tropfschale leer und eingesetzt? Wenn ja, **Taste 10** drücken.

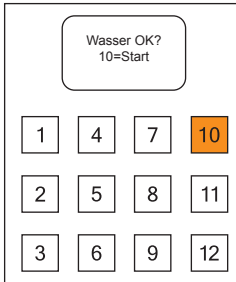

4) Sicherheitsabfrage 2: Ist die Wasserzufuhr geöffnet? Wenn ja, **Taste 10** drücken.

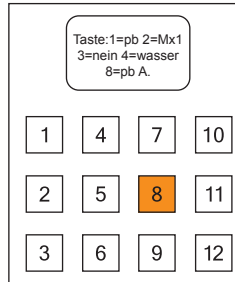

5) Auswahl des Reinigungsprogramm für Brüher = **Taste 8** drücken. Die Spülung wird dann aktiviert.

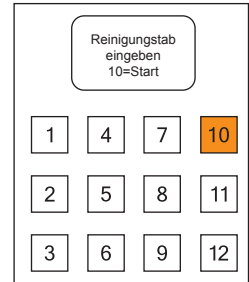

6) Nach Befüllen der Brühkammer mit Wasser werden Sie aufgefordert das Reinigungsmittel in den Brüher einzugeben. Bild 7

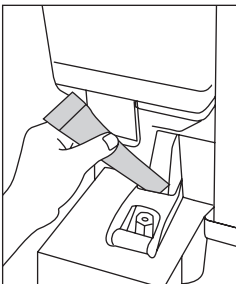

7) Das Reinigungsmittel in den Trichter des Kaffeebrüher geben.

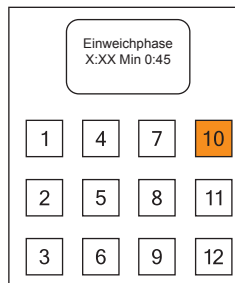

8) Drücken Sie die **Taste 10**. Die Einweichphase des Reinigungsmittel startet.



9) Danach wird der Brüher 6x gespült. Je nach Einstellung wählen Sie Kaffee gemahlen oder nicht. Schalten Sie danach das Gerät aus und schließen Sie die Türe.

### 3) Reinigung – wöchentlich - Mischschale und Ausläufe manuell

Diese Reinigung beinhaltet die tägliche Reinigung Nr.1 und Reinigung Nr.2

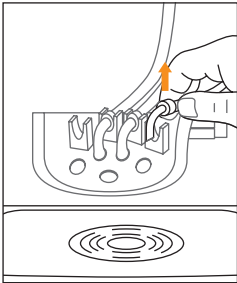

1) Öffnen Sie die Türe, das Gerät ist aus. Entnehmen Sie die Auslaufschläuche aus der Auslaufhalterung, **13** indem Sie diese nach oben abziehen.

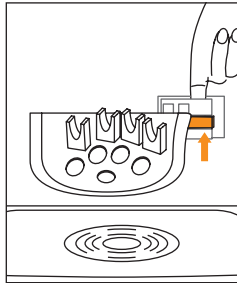

2) Entnehmen Sie die Auslaufhalterung, indem Sie rechts den mittleren Kunststoff-Steg von hinten aus der Metallhalterung drücken.

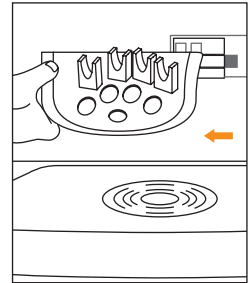

3) Schieben Sie die Auslaufhalterung auf die linke Seite, während Sie den Kunststoff-Steg drücken. Reinigung mit Reiniger und heißem Wasser.

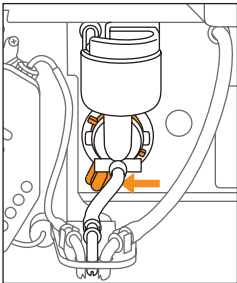

4) Bajonettverschluss der Mischschale **14** (oranger Hebel) unten nach links drehen.

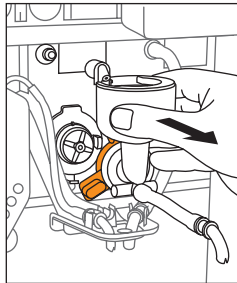

5) Die Mischschale nach vorne abziehen und Schlauch aus der Halterung drücken. Entnehmen Sie den Dampfring von der Mischschale.



6) Warmes Wasser und Reiniger lösen die Produkt-rückstände zuverlässig. Keine rauen Reinigungsschwämme verwenden.

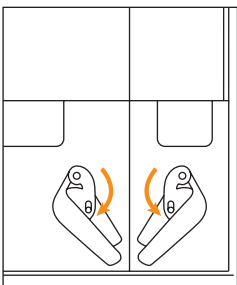

7) Schließen Sie die roten Verschlusskappen und drehen Sie zum entnehmen die Produktrutsche im Uhrzeigersinn.

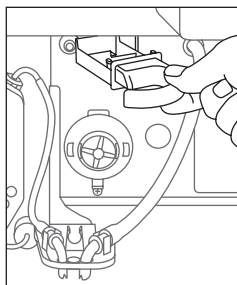

8) Nach Demontage der Mischschale und Produktrutschen den Absaugkanal entnehmen und reinigen.

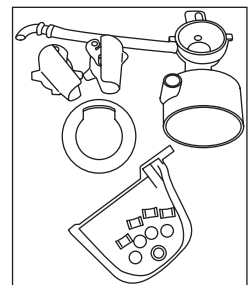

9) Reinigen Sie alle Teile, trocknen Sie diese, es darf keine Feuchtigkeit vorhanden sein. Bauen Sie die Teile in umgekehrter Reihenfolge wieder ein.



## 4) Reinigung – monatlich - Kaffeebrüher manuell

Diese Reinigung beinhaltet die tägliche Reinigung Nr.1 bis Nr.3

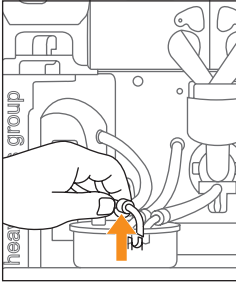

1) Gerät ausschalten, Auslaufschlauch des Brühers aus der Halterung 13 nach oben abziehen.

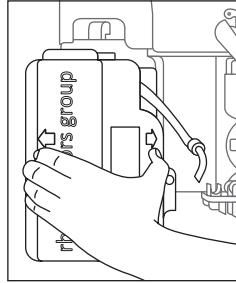

2) Die Abdeckung 36 an den Pfeilen seitlich drücken, abziehen und Schlauch herausziehen.

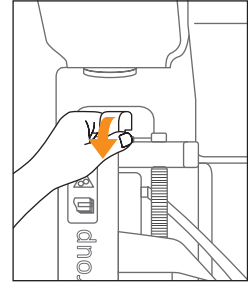

3) Entnehmen Sie den Auslauf 18 am Mahlwerk durch einfaches Abziehen.

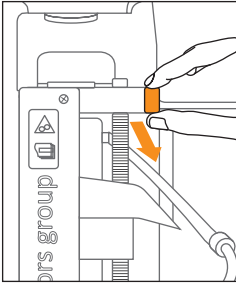

4) Den orangen Entsperrhebel 38 nach vorne ziehen, damit wird der Kaffeebrüher entriegelt.

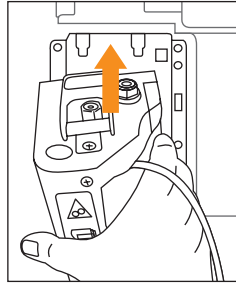

5) Durch leichtes Anheben können Sie den Brüher aus der Motorhalterung abziehen.

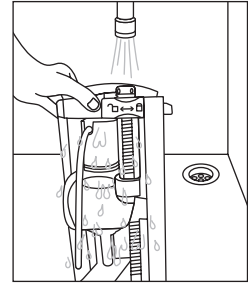

6) Den Brüher mit warmem Wasser und Reiniger spülen. Trocknen Sie danach den Brüher gut ab (trocken pusten).

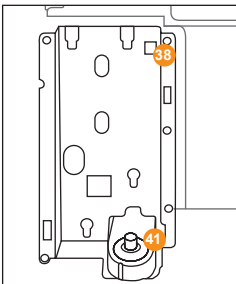

7) Den Brüher auf den Antrieb 41 aufsetzen, nach unten drücken und den Entsperrhebel 38 einrasten.

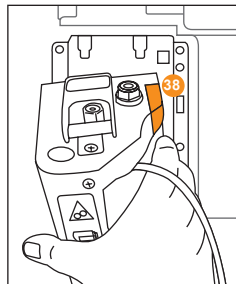

8) Der orange Entsperrhebel 38 muss ganz einrasten, sonst wird eine Störung angezeigt.

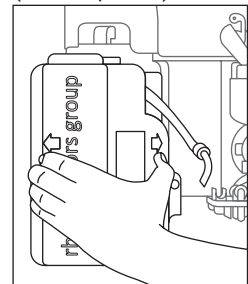

9) Die Abdeckung 36 des Brühers wieder anbringen, Schlauch durchführen und in Halterung 13 einstecken.

## 5) Reinigung – Produktbehälter/Bohnenbehälter quartalsweise / halbjährlich

Diese Reinigung beinhaltet Reinigung Nr.1 / 2 / 3 und 4 und wird durch diese ergänzt:

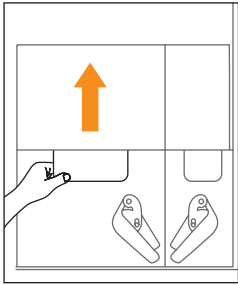

1) Das Gerät ist aus. Öffnen Sie das Gerät und entnehmen Sie die Produktbehälter. Entleeren Sie die Produkte.

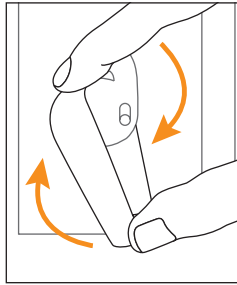

2) **Vorne:** Die Produkttrutsche zum Entfernen im Uhrzeigersinn drehen und entnehmen.

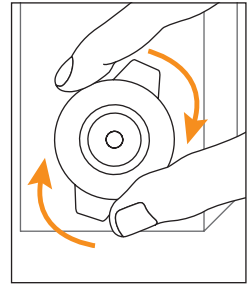

3) **Hinten:** Die Halterung für die Produktspirale im Uhrzeigersinn drehen und entnehmen.

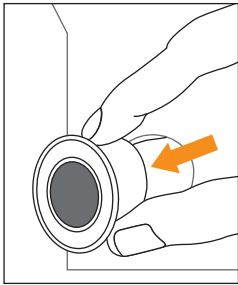

4) **Hinten:** Die Produktspirale nach hinten abziehen.

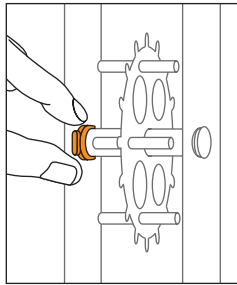

5) **Innen:** Die 2 grauen Halteclips (links und rechts) entnehmen, nach oben abziehen.

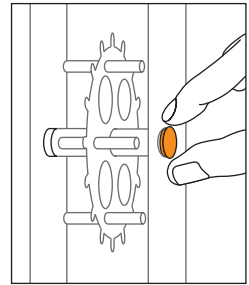

6) **Innen:** Die 2 roten Verschlusskappen (links und rechts) nach außen abziehen.

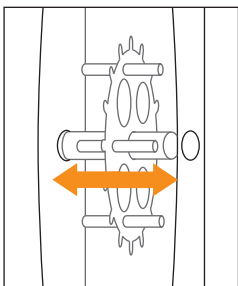

7) **Innen:** Drücken Sie den Produktbehälter nach außen auseinander und entnehmen Sie das Rührrad nach oben.

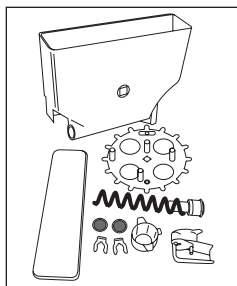

8) Alle Teile des Produktbehälters reinigen und gut trocknen. Es darf keine Restfeuchte vorhanden sein.

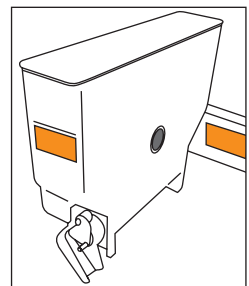

9) Behälter in umgekehrter Reihenfolge zusammen montieren, in richtiger Position laut Beschriftung am Behälter und Gerät einsetzen. (siehe Bild)

## 6) Meldungen und Hinweise

die Sie selbst beheben können und Ihren Kunden-Service informieren können.  
Beachten Sie hierbei die Gefahren- und Hinweisaufkleber an der Maschine und in der Anleitung.

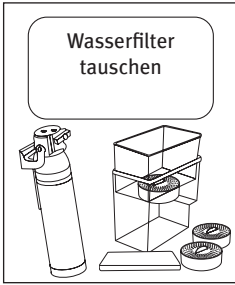

**Wasserfilter tauschen:**  
Die Anzeige erlischt bei Wasserfiltertausch und Zählerrückstellung. Siehe Wasserfilter tauschen.

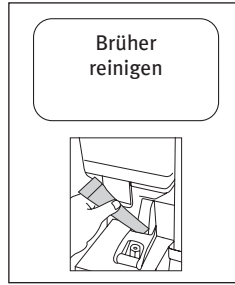

**Brüher reinigen:**  
Die Anzeige erlischt, wenn das Brüher- Spülprogramm mit Reinigungsmittel komplett durchgeführt wird.



**Kaffeesatz entleeren:**  
Die Anzeige erlischt, wenn Sie den Kaffeesatzbehälter leeren.

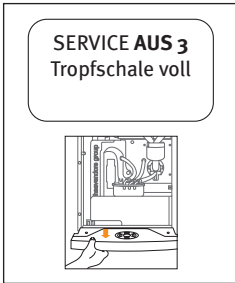

**AUS 3 Tropfschale voll:**  
Tür öffnen, Tropfschale entnehmen, entleeren und wieder einsetzen. Gerätetüre wieder schließen.

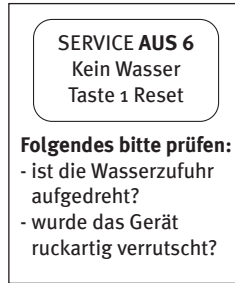

**Folgendes bitte prüfen:**

- ist die Wasserzufuhr aufgedreht?
- wurde das Gerät ruckartig verrutscht?

**AUS 6 Kein Wasser:**  
Wasserzufuhr unterbrochen, Wassertankmodul leer.



**AUS 8 Kein Kaffee:**  
Der Brüher ist nicht in Endstellung. Prüfen Sie, ob der Brüher richtig eingebaut wurde.



**AUS 9 Kein Kaffee:**  
Die Kaffeebohnen sind leer, Gerät öffnen, nachfüllen, Gerät wieder schließen.

**Mein Service**

Firma: \_\_\_\_\_

Name: \_\_\_\_\_

Tel.: \_\_\_\_\_

Fax: \_\_\_\_\_

E-Mail: \_\_\_\_\_

Für weitere Vorgehensweise und Störungen, rufen Sie bitte Ihren Kunden-Service.

## 7) Getränkeauswahl und Rezeptur

Nähere Informationen zur Getränkeauswahl und Zubereitung:

Wahltaste 1:

MoccaCino®



Ein heißer kräftiger Kaffee mit frisch gemahlene Kaffeebohnen und cremig aufgeschlagener Milch mit viel bittersüßer Schoko.

Wahltaste 4:

Espresso Macchiato



Eine cremig aufgeschäumte Milch und ein heißer, kurzer und kräftiger Espresso mit frisch gemahlene Kaffeebohnen.

Wahltaste 7:

Latte Macchiato



Viel cremig aufgeschäumte Milch und ein heißer kräftiger Espresso von frisch gemahlene Kaffeebohnen.

Wahltaste 10:

Choco



Eine cremig geschlagene Schokolade mit optimaler Temperatur zubereitet.

Wahltaste 2:

Cappuccino



Eine cremig aufgeschäumte Milch und ein heißer kräftiger Espresso mit frisch gemahlene Kaffeebohnen.

Wahltaste 5:

Espresso



Ein kurzer, heißer und kräftiger Espresso von frisch gemahlene Kaffeebohnen.

Wahltaste 8:

Kaffee schwarz



Ein heißer kräftiger Kaffee mit frisch gemahlene Kaffeebohnen.

Wahltaste 11:

Choco Crème



Eine cremig geschlagene Schokolade mit Milch verfeinert.

Wahltaste 3:

Cappuccino extra

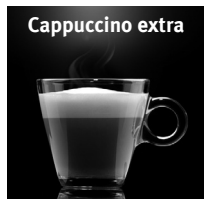

Eine cremig aufgeschäumte Milch mit Schoko vermischt und ein heißer kräftiger Espresso mit frisch gemahlene Kaffeebohnen.

Wahltaste 6:

Café au lait



Ein heißer kräftiger Kaffee mit frisch gemahlene Kaffeebohnen und viel cremiger Milch on Top.

Wahltaste 9:

Kaffee weiss

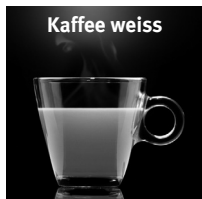

Ein heißer Kaffee mit frisch gemahlene Kaffeebohnen und cremiger Milch on Top.

Wahltaste 12:

Heisswasser

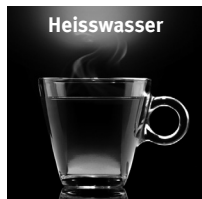

Heisswasser mit optimaler Temperatur für Ihren Tee.

## 8) Reinigungsmittel und Accessoires



**Reinigungsgranulat**  
für den Variflex-Kaffeebüher  
1 Dose = 25 Sticks



**BIO Reiniger und HACCP Reiniger**  
Alkalischer BIO-Hygiene-Reiniger für Automaten und gebrauchsfertiger Automatenreiniger

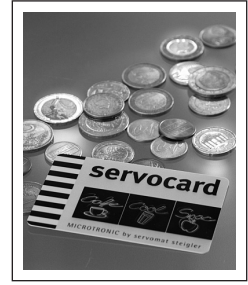

**Zahlungssysteme**  
Münz- und Bargeldlose  
Zahlungssysteme



**Wasserfiltersysteme von BWT**  
mit Magnesium-Technologie für  
besten Schutz und Geschmack



**Unibase**  
Unterschränke mit viel Stauraum,  
Platz für Wasserfilter, Produkte  
usw.



**Wasserfiltersysteme von BRITA**  
Filtertechnologie für besten  
Geschmack und Aroma

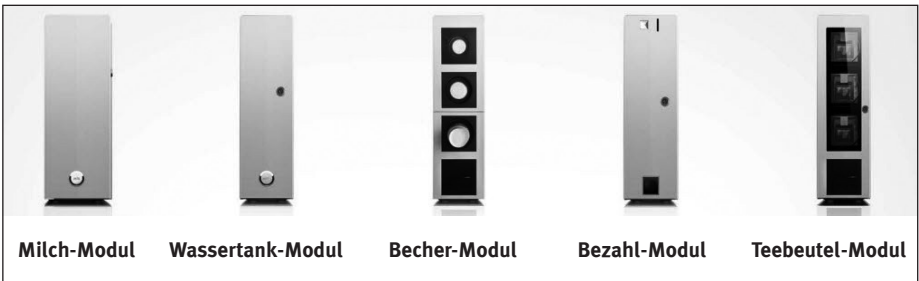

**Zahlreiches Zubehör für ihre rhea Business Line iC**  
Wassertankmodule, Cup-Module, Unterschränke, Kaffeetresterschubladen, usw.

Fragen Sie einfach bei Ihrem Fachhändler nach.





Ihr Service und Beratungspartner:

